

Distanzstück (für Part. PS12, PO4) - Part. DT1
Entretoise (pour Part. PS12, PO4) - Part. DT1

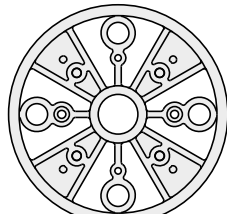

Ansicht von A
Vue de A

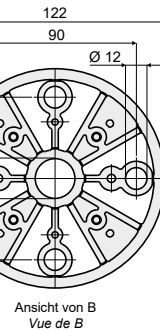
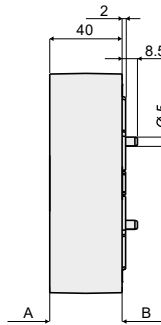

Ansicht von B
Vue de B

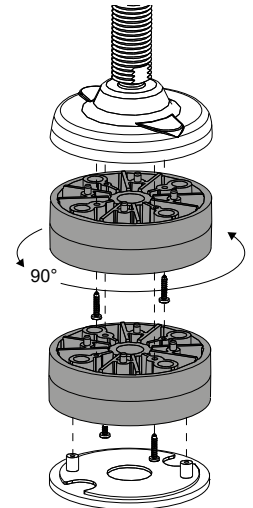

Anwendungsbeispiel
Exemple d'application

Type	Code
DT1	CP001176

MATERIALIEN: Distanzstück aus verstärktem schwarzem Polyamid.

BESCHREIBUNG: Zur Benutzung mit den Teilen PS12 und PO4, um die Fußhöhe zu erhöhen. Es ist möglich die Anti-rutsch-platte Art. CP007633 zu montieren.

Materialien: Distanzstück aus verstärktem schwarzem Polyamid.

Beschreibung: Zur Benutzung mit den Teilen PS12 und PO4, um die Fußhöhe zu erhöhen. Es ist möglich die Anti-rutsch-platte Art. CP007633 zu montieren.

Distanzstück (für Part. PS3, PS9) - Part. DT2
Entretoise (pour Part. PS3, PS9) - Part. DT2

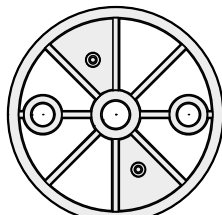

Ansicht von A
Vue de A

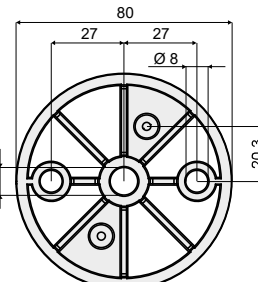
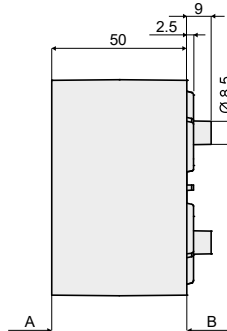

Ansicht von B
Vue de B

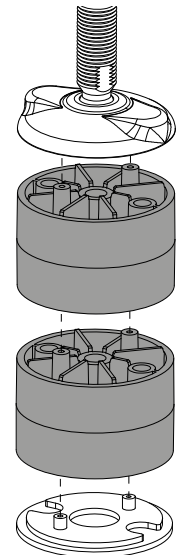

Anwendungsbeispiel
Exemple d'application

Type	Code
DT2	CPA01176

MATERIALIEN: Distanzstück aus verstärktem schwarzem Polyamid.

BESCHREIBUNG: Zur Benutzung mit den Teilen PS3 und PS9, um die Fußhöhe zu erhöhen. Es ist möglich die Anti-rutsch-platte Art. CP007266 zu montieren.

Materialien: Distanzstück aus verstärktem schwarzem Polyamid.

Beschreibung: Zur Benutzung mit den Teilen PS3 und PS9, um die Fußhöhe zu erhöhen. Es ist möglich die Anti-rutsch-platte Art. CP007266 zu montieren.

Distanzstück (für M20) - Part. U28
Coiffe de protection (pour tige M20) - Part. U28

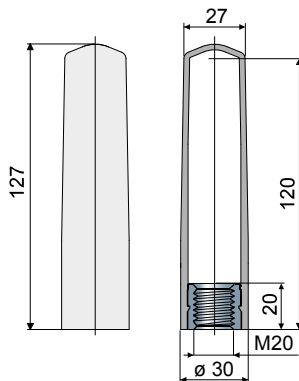

Anwendungsbeispiel
Exemple d'application

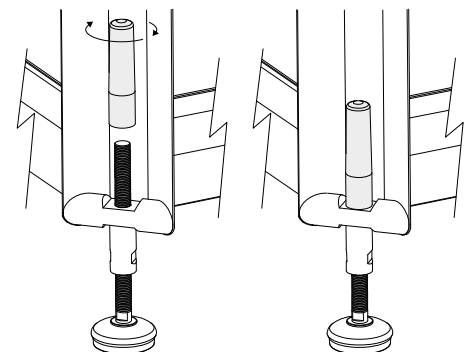

Type	Code
U28	CPB01176

MATERIAL: Schutzkappe aus grauem Polypropylen; Gewindehülse aus vernickeltem Messing.
EIGENSCHAFTEN: Zum Aufschrauben, als Schutz des Gewindes am Schaft M20, für den vollkommenen Schutz des Gewindes.

MATÉRIAU: Coiffe en polypropylène gris; douille filetée en laiton nickelé.
CARACTÉRISTIQUES: A visser pour la protection totale du filetage sur la tige M20.